

22260562	DATENBLATT	
Gültig ab: 10.01.2024	AB-C3-M12MS-(L*)PUR-CI-1L-S	

Beschreibung

- Sensor / Aktor-Kabel, 3-polig, PUR halogenfrei schwarz
- Gerader M12-Stecker auf Ventilstecker CI (9,4 mm)
- Beschaltet mit Z-Diode
- 1 LED



Allgemeine Kennwerte

Polzahl	3
Umgebungstemperatur (Betrieb)	-25 bis +90 °C (-13°F bis 194°F) (Stecker/Buchse) -20 bis 85 °C (-4°F bis 185°F) (Ventilstecker) -40 bis +80 °C (-40°F bis 176°F) (Kabel fest verlegt) - 20 bis +80 °C (-4°F bis 176°F) (Kabel bewegt)
Schutzart	IP 65 / IP 67
Kodierung	A - Standard
Schutzschaltung/-Bauteil	Z-Diode
Steckzyklen	≥ 100 (M12-Steckverbinder)
Anzugsdrehmoment	0,4 Nm (M12-Steckverbinder) 0,6 Nm (Ventilsteckverbinder)

Variante

Artikel	Beschreibung	Länge [m]	Bauform
22260562	AB-C3-M12MS-0.3PUR-CI-1L-S	0,3	gerade - CI (9,4 mm)
22260563	AB-C3-M12MS-0.6PUR-CI-1L-S	0,6	gerade - CI (9,4 mm)
22260564	AB-C3-M12MS-1.0PUR-CI-1L-S	1	gerade - CI (9,4 mm)
22260565	AB-C3-M12MS-2.0PUR-CI-1L-S	2	gerade - CI (9,4 mm)

Ergänzender Hinweis

Datenblatt auch für abweichende Längen gültig. Alternative Längen auf Anfrage erhältlich.

Elektrische Eigenschaften

Bemessungsspannung	24 V
Bemessungsstrom bei 40 °C	4 A
Überspannungskategorie	III
Verschmutzungsgrad	3

Mechanische Eigenschaften

Ventilsteckverbinder

Kontakt, Material	CuSn
Kontakteinsatz, Material	PA 6.6
Kontaktoberfläche, Material	Sn
Gehäuse, Material	TPU

Ersteller: THLE3/PDP Freigegeben: IVSE1/PDP	Dokument: DB22260562DE Version: 08	Seite 1 von 3
--	---------------------------------------	---------------

22260562	DATENBLATT	
Gültig ab: 10.01.2024	AB-C3-M12MS-(L*)PUR-CI-1L-S	

Stecker

Brennbarkeitsklasse nach UL 94	HB
Kontakt, Material	CuSn
Kontaktträger, Material	TPU GF
Kontaktoberfläche, Material	Ni/Au
Rändel, Material	Zinkdruckguss, vernickelt
Griffkörper, Material	TPU
Dichtung, Material	TPU (Dichtung angespritzt)

Leitung

Kabelaufbau	3 x AWG20/28
Aderdurchmesser inkl. Isolierung	1,5 mm ± 0,05 mm (Signalleitung)
Leiterquerschnitt	0,50 mm ²
Leiteraufbau	28 x 0,15 mm
Kabelaußendurchmesser D	4,5 mm ± 0,2 mm
Aderfarbe	schwarz 1, schwarz 2, grün/gelb
Mantelfarbe	schwarzgrau RAL 7021
Biegeradius	50 mm
Anzahl der Biegezyklen	15.000.000
Verfahrweg	0,9 m
Verfahrgeschwindigkeit	5 m/s
Beschleunigung	30 m/s ²
Isolationswiderstand	min. 20 MΩ*km
Leiterwiderstand	39 Ω/km (bei 20 °C)
Kabelgewicht	30 kg/km
Außenmantel, Material	PUR
Aderisolation, Material	PP
Flammwidrigkeit	nach DIN VDE 0482 nach DIN EN 50265-2-1
Halogenfreiheit	nach DIN VDE 0472 Teil 815
Ölbeständigkeit	nach DIN EN 60811-2-1
Sonstige Beständigkeit	weitgehend ölbeständig bedingt UV beständig nach DIN EN ISO 4892-2-A

Standard

Produktnorm, Ventilsteckverbinder	EN 175301-803
Produktnorm, M12-Steckverbinder	IEC 61076-2-101

Technische Zeichnungen

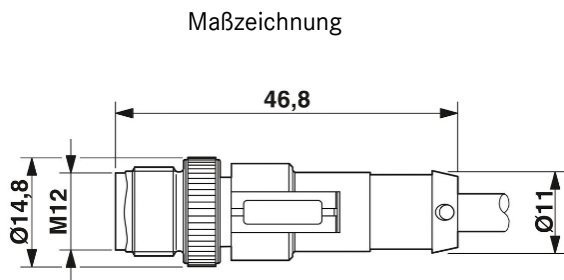

Stecker M12 x 1, gerade, A-kodiert

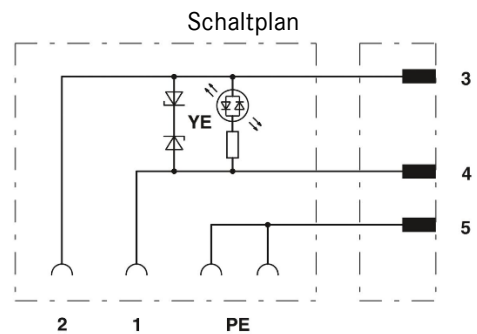

Kontaktbelegung des M12-Steckers und des Ventilsteckers

Ersteller: THLE3/PDP Freigegeben: IVSE1/PDP	Dokument: DB22260562DE Version: 08	Seite 2 von 3
--	---------------------------------------	---------------

22260562	DATENBLATT	
Gültig ab: 10.01.2024	AB-C3-M12MS-(L*)PUR-CI-1L-S	

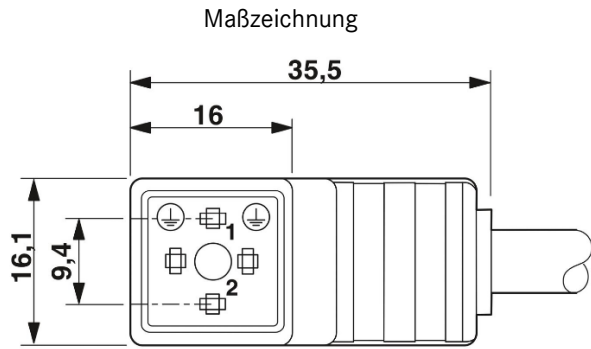

Ventilstecker, Bauform CI

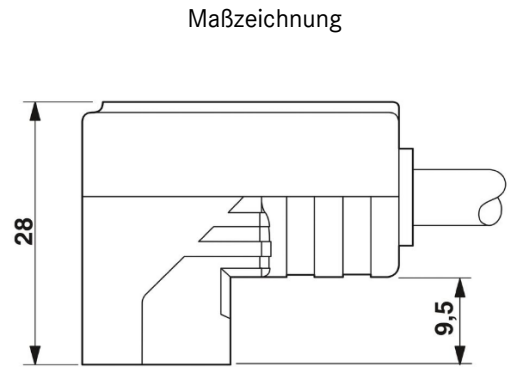

Ventilstecker, Bauform CI, Seitenansicht

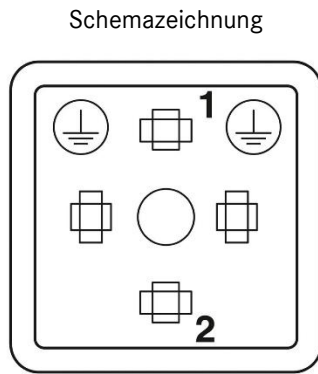

Polbild Ventilstecker, Bauform CI



Polbild M12-Stecker, 3-polig, A-kodiert

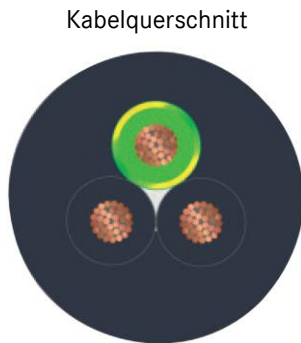

Anwendungsgebiete

Automatisierung, Maschinen- und Anlagenbau

Hinweis

Die Fotografien sind nicht maßstäblich und keine detailgetreuen Abbildungen der jeweiligen Produkte.

Ersteller: THLE3/PDP Freigegeben: IVSE1/PDP	Dokument: DB22260562DE Version: 08	Seite 3 von 3
--	---------------------------------------	---------------